



SOCLA



Przepustnice SYLAX GAS

DOKUMENTACJA TECHNICZNO-RUCHOWA

Niniejsza Dokumentacja Techniczno-Ruchowa jest dostępna w oficjalnych językach EU na naszej stronie internetowej lub za pośrednictwem naszego działu technicznego.

This installation instruction is available in the official languages of the EC on our web site or by requesting our sales department.

Deze bijsluiter is op onze website in alle officiële talen van de Europese Gemeenschap beschikbaar of door eenvoudig verzoek aan onze verkoopafdeling. Die Einbauanleitung ist auf unserer website in allen offiziellen Sprachen der Europäischen Union verfügbar oder auf einfache Anfrage bei unserer Verkaufsabteilung erhältlich.

Questa nota d'istruzione è disponibile nelle lingue ufficiali della Comunità Europea al nostro sito internet oppure tramite richiesta presso il nostro ufficio commerciale.

Denne installationsvejledning er tilgængelig i EU's officielle sprog på vores hjemmeside eller ved henvendelse til vores salgsafdeling.

Detta dokument finns tillgängligt på vår internet sida i alla officiella språk inom EU på efterfrågan från vårt försäljningsavdelning.

Cette Notice d'Instruction est disponible dans les langues officielles de la Communauté Européenne sous notre site internet ou sur simple demande auprès de notre service commercial.

Este Manual de Instrucciones está disponible en los idiomas oficiales de la Comunidad Europea en nuestra página web o simplemente contactando con nuestro departamento de ventas.

Este Manual de Instruções está disponível nos idiomas oficiais da Comunidade Europeia no nosso site Internet ou simplesmente contactando o nosso departamento de vendas.

Tämä asennus ohje on saatavilla kaikilla EU:n virallisilla kielillä joko internet-sivuiltamme tai pyytämällä myyntiasioitamme.

Denne installasjonsinstruks er tilgjengelig på alle offisielle EU språk på våre internettsider eller ved å forespørre vår salgsavdeling.

Οι παρούσες οδηγίες εγκατάστασης διατίθενται στις επίσημες γλώσσες της Ευρωπαϊκής Κοινότητας στον ιστότοπό μας ή μέσω απλής αίτησης από το τμήμα πωλήσεων μας.

www.socla.pl

SPIS TREŚCI

	Strona
1. Wprowadzenie.....	3
2. Dyrektywy europejskie.....	3
3. Aprobaty.....	3
4. Tabliczka znamionowa.....	3
5. Temperatura robocza.....	4
6. Budowa przepustnicy.....	4
7. Transport i przechowywanie.....	4
8. Instalacja.....	5
9. Rozruch.....	8
10. Eksploatacja.....	8
11. Bezpieczeństwo.....	10

WPROWADZENIE

Przed każdym montażem przepustnicy SYLAX GAS w rurociągu należy upewnić się, czy parametry instalacji (wymiar, rodzaj przyłączy, materiały, etc.) oraz właściwości czynnika roboczego (rodzaj medium, temperatura, ciśnienie, etc.) są zgodne z parametrami przepustnicy, podanymi na tabliczce znamionowej urządzenia i wymaganiami poniższej dokumentacji techniczno-ruchowej. W szczególności należy sprawdzić, czy:

- ciśnienie robocze w instalacji jest niższe bądź równe ciśnieniu dopuszczalnemu podanemu na tabliczce znamionowej przepustnicy,
- temperatura i ciśnienie nominalne w instalacji są dopuszczalne dla pracy przepustnicy, czyli zgodne z podanymi w jej karcie katalogowej,
- przyłącza przepustnicy są zgodne z owiertem kołnierzy (Uwaga: owiert PN kołnierzy musi być większy lub zgodny z ciśnieniem roboczym w instalacji),
- materiały, z których wykonana jest instalacja i przepustnica, a mające styczność z przepływającym medium, są odporne na to medium.

SOCLA nie ponosi odpowiedzialności za nieprawidłowe funkcjonowanie lub wady przepustnicy powstałe wskutek niewłaściwego doboru urządzenia do rodzaju instalacji i/lub medium.

DYREKTYWY EUROPEJSKIE

Przepustnice produkcji SOCLA są zgodne z krajowymi i europejskimi normami a deklaracje zgodności są dostępne za pośrednictwem naszego działu technicznego.

Przed zastosowaniem akcesoriów do przepustnic (napędy, wyłączniki krańcowe, etc.) prosimy o zapoznanie się z ich dokumentacjami technicznymi.

• **Dyrektywa ciśnieniowa PED 97/23/CE (Pressure Equipment Directive)**

Przepustnice SYLAX GAS są zgodne z Dyrektywą ciśnieniową PED 97/23/CE dla cieczy i gazów **kategorii I i II**.

APROBATY

Przepustnice SYLAX GAS posiadają aprobatę NF do instalacji przesyłowych gazów ziemnych.

• **NF ROB-GAZ 078 znak NF 078 nr dopuszczenia ROB 060-00: DN32 do DN300**

TABLICZKA ZNAMIONOWA

Tabliczka znamionowa przepustnicy podaje parametry wymagane przez dyrektywy europejskie. Tabliczka ta nie może być usunięta i musi pozostać czytelna dla użytkownika.

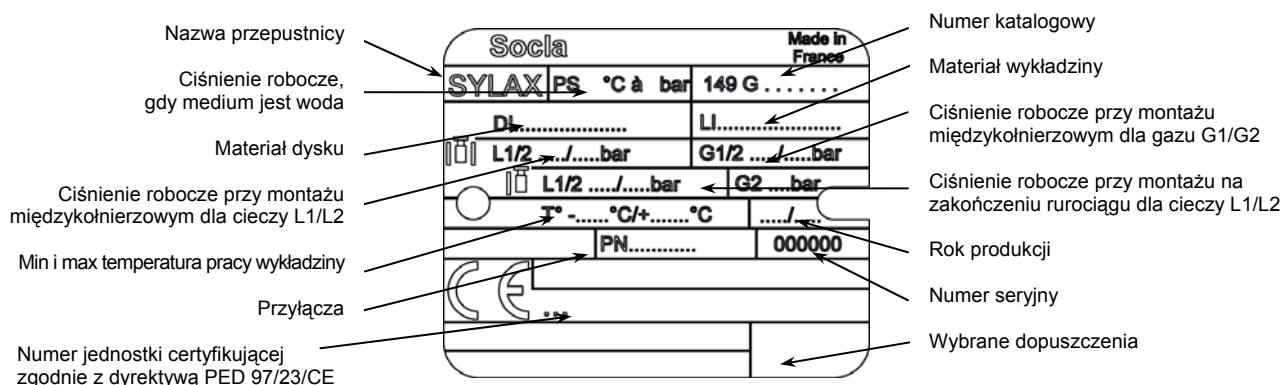

Zgodnie z Europejską Dyrektywą Ciśnieniową 97/23/CE:

- Ciecze i gazy GRUPA 1 (L1 i G1): płyny niebezpieczne (wybuchowe, utleniające, szczególnie łatwopalne, łatwopalne, palne, bardzo toksyczne i toksyczne; Art. 2 Dyrektywy Europejskiej 67/548/CEE).

- Ciecze i gazy GRUPA 2 (L2 i G2): płyny, które nie zostały zaklasyfikowane do Grupy 1 (z wyjątkiem wykorzystywanych w sieciach dystrybucji wody).

TEMPERATURA ROBOCZA

Przepustnice SYLAX GAS są przystosowane do pracy w następujących temperaturach:

- od -15°C do +60°C dla instalacji przesyłowych gazów ziemnego zgodnie z normą NF ROB-GAZ
- od -15°C do +85°C dla innych gazów (suche powietrze, gazy obojętne, itp.).

Prosimy o kontakt z naszym działem techniczny w celu sprawdzenia czy temperatura robocza w instalacji jest dopuszczalna dla pracy przepustnicy Sylox GAS.

BUDOWA PRZEPUSTNICY

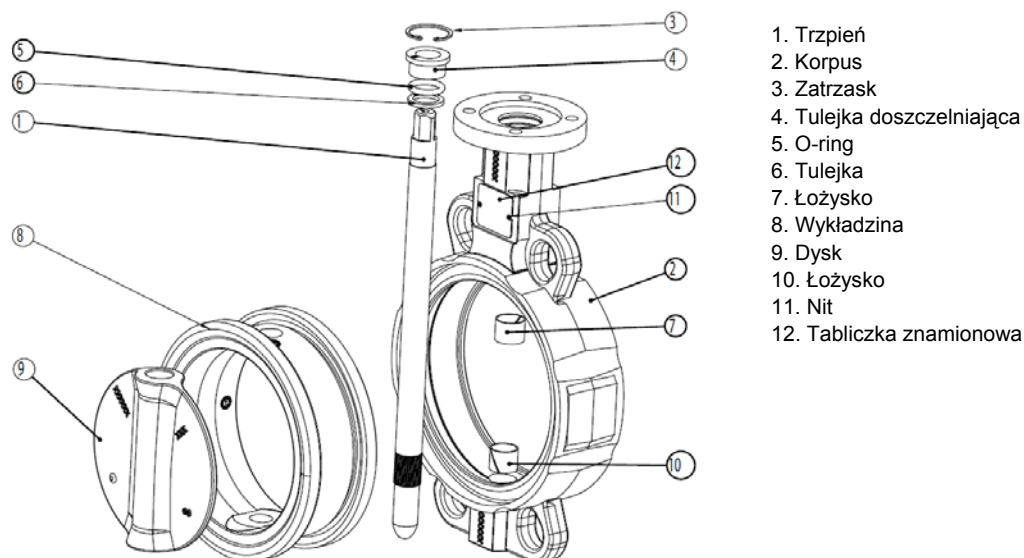

TRANSPORT I PRZECHOWYWANIE

• Przechowywanie

Dysk przepustnicy musi być w pozycji przymkniętej (tak jak został dostarczony). W przypadku armatury napędzanej siłownikami ze sprężyną powrotną nie zaleca się długiego składowania.

Przepustnica powinna być przechowywana w oryginalnym opakowaniu, w czystym i suchym miejscu wolnym od promieni UV.

Na miejscu instalacji przepustnicę należy pozostawić w oryginalnym opakowaniu, chronić przed kurzem, deszczem, piaskiem itp.

• Transport i przenoszenie

Nie wolno przenosić przepustnicy chwytając za napęd.

Transportować za pomocą adekwatnych środków tak, aby nie spowodować uszkodzeń powłoki.

Każda przepustnica mocno uderzona powinna być odesłana do SOCLA w celu jej sprawdzenia. Pęknięcia niewidoczne gołym okiem mogą skutkować późniejszym wyciekami.

INSTALACJA

• Uwagi ogólne

Ze względów bezpieczeństwa instalacja przepustnicy musi być dokonywana pod nadzorem wyspecjalizowanej obsługi.

Wszelkie czynności powinny być wykonywane przez personel przeszkolony technicznie w zakresie działania przepustnicy i jej oprzyrządowania (napędu, wyłączników krańcowych, etc.).

Przed przystąpieniem do montażu urządzenia należy opróżnić instalację. Należy również sprawdzić, czy rurociąg jest czysty i nie znajdują się w nim ciała obce (np. drobiny stopu lutowniczego), które mogłyby uszkodzić elementy wewnętrzne przepustnicy (np. wykładzinę).

Obie części rurociągu muszą być ustawione współosiowo, aby nie przenosić naprężeń na przepustnicę.

Sprawdzić czy przyłącza przepustnicy są zgodne z typem (patrz karta katalogowa urządzenia oraz pkt. „Przyłącza kołnierzowe” niniejszej dokumentacji) oraz owiertem kołnierzy rurociągu (PN, ANSI, ...). Owiert PN kołnierzy rurociągu musi być większy lub zgodny z ciśnieniem roboczym w instalacji. Dodatkowo należy upewnić się, czy średnica nominalna rurociągu oraz inne urządzenia zamontowane w pobliżu przepustnicy pozwolą na pełne otwieranie dysku (tj. czy nie nastąpi jego blokowanie).

Nie wolno rozpiierać kołnierzy za pomocą przepustnicy, gdyż grozi to jej trwałym uszkodzeniem.

Stosowanie łączników amortyzacyjnych, uszczelek oraz kołnierzy powlekanych elastomerem pomiędzy rurociągiem a przepustnicą jest bezwzględnie zakazane.

• Położenie robocze

Przepustnice SYLAX GAS są przystosowane do przepływu medium w obydwu kierunkach.

Zalecane położenia robocze przepustnicy:

- z trzpieniem w pozycji poziomej i w kierunku takim, by dolna część dysku otwierała się w stronę odpływu, tj. zgodnie z kierunkiem normalnego przepływu medium (szczególnie gdy mamy do czynienia z medium zawierającym zawiesinę, bądź z tendencją do krzepnięcia),

- z trzpieniem w pozycji pionowej i z napędem umieszczonym powyżej przepustnicy.

W wyjątkowych sytuacjach dopuszczalne są również inne położenia robocze przepustnicy (np. z uwagi na wymóg odpowiedniej pozycji instalacji napędu). Jednak w takich przypadkach każdorazowo prosimy o kontakt z naszym działem technicznym.

• Napęd NC (normalnie zamknięty) i NO (normalnie otwarty)

Przepustnice SYLAX GAS z napędem pneumatycznym jednostronnego działania są standardowo dostarczane jako normalnie zamknięte (NC).

W celu zmiany ich trybu działania na normalnie otwarty (NO), należy:

1. Odkręcić napęd od przepustnicy wykręcając 4 nakrętki (4) oraz zdejmując 4 podkładki (3).
2. Zdjąć napęd (1) z przepustnicy.
3. Chwytnąjąc kluczem nastawnym trzpień przepustnicy, obrócić dysk zaworu o 90° do pozycji całkowicie otwartej (wycięcie na trzpieniu wskazuje położenie dysku).
4. Założyć napęd (1) na przepustnicę. Powinien on zostać ustawiony równolegle do osi rurociągu.
5. Przykręcić nakrętki montażowe (4), nie zapominając o zastosowaniu pod nie podkładek (3).
6. Obrócić wskaźnik położenia na napędzie o 90° (linia wskazująca położenie dysku powinna zostać ustawiona równolegle do osi rurociągu, tj. do pozycji w jakiej ostatnio ustawiliśmy dysk).

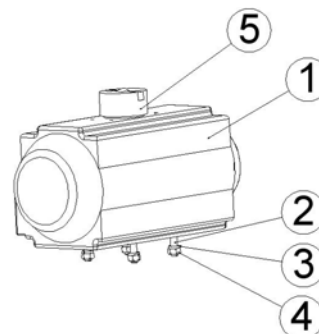

UWAGI:

- Po zmianie konfiguracji napędu z NC na NO, będzie on obracał dysk przepustnicy w kierunku przeciwnym do ruchu wskazówek zegara.
- Nie należy zmieniać ustawień zaworu elektromagnetycznego zamontowanego na napędzie.
- W przypadku zastosowania skrzynki wyłączników krańcowych lub pozycjonera, należy przestawić ich mechaniczny wskaźnik położenia oraz sprawdzić okablowanie (ew. je zmodyfikować).

INSTALACJA c.d.

• Montaż przepustnicy w istniejącym rurociągu

1. Upewnić się, czy:
 - Powierzchnia kołnierzy jest czysta i nieuszkodzona.
 - Przepustnica swobodnie mieści się pomiędzy kołnierzami i nie następuje wygięcie/uszkodzenie wykładziny. Jeśli długość zabudowy przepustnicy jest większa niż odległość między kołnierzami, konieczne jest użycie narzędzia specjalnie przystosowanego do rozparcia kołnierzy.
 - Wewnętrzna średnica kołnierza jest zgodna z średnicą podaną w tabeli na następnej stronie.
 - Dysk w pełni otwiera się bez żadnych przeszkód.
2. Otworzyć częściowo przepustnicę, tak by dysk był schowany wewnątrz urządzenia, 5 do 10 mm od krańców korpusu. Jeżeli dysk będzie wystawał poza obręb korpusu może zostać uszkodzony podczas montażu.
3. Wsunąć przepustnicę pomiędzy kołnierze. Wycentrować przepustnicę względem kołnierzy i umieścić śruby w otworach, nie dokręcając nakrętek. Nie wolno używać dodatkowych uszczelkek ani smarów!!!
4. Otworzyć całkowicie przepustnicę.
5. Przytrzymać solidnie przepustnicę w ustalonej pozycji, wyciągnąć rozpory kołnierzy i dokręcić palcami nakrętki śrub.
6. Powoli zamknąć przepustnicę, upewniając się, że dysk może się swobodnie obracać.
8. Ponownie otworzyć całkowicie przepustnicę i dokręcić nakrętki (kolejno naprzeciwległe śruby). Dokręcenie śrub przy zamkniętym dysku spowoduje wystąpienie nierównomiernych naprężeń w wykładzinie, czego następstwem będzie nieszczelność przepustnicy podczas pracy oraz wycieki w okolicach kołnierzy.
9. W pełni otworzyć i zamknąć przepustnicę, co najmniej pięć razy.
10. Przed uruchomieniem instalacji należy zapoznać się z rozdziałem "Rozruch" niniejszej dokumentacji.

MONTAŻ POPRAWNY (tak należy robić)

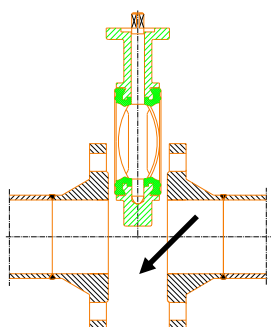

Otworzyć częściowo przepustnicę. Rozsunąć możliwie szeroko kołnierze, tak by możliwe było wsunięcie przepustnicy częściowo otwartej.

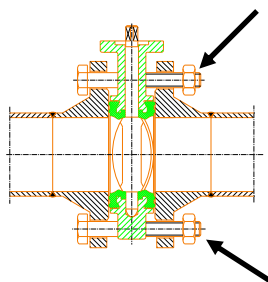

Po wycentrowaniu przepustnicy względem kołnierzy, umieścić śruby w otworach, nie dokręcając nakrętek.

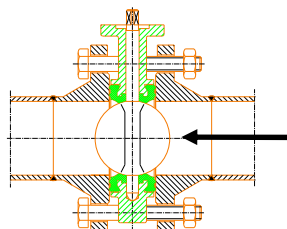

Otworzyć całkowicie przepustnicę. Upewnić się, czy zachowana jest współosiowość końców rurociągu. Dokręcić nakrętki (naprzeciwległe).

MONTAŻ NIEPOPRAWNY (tak nie wolno robić)

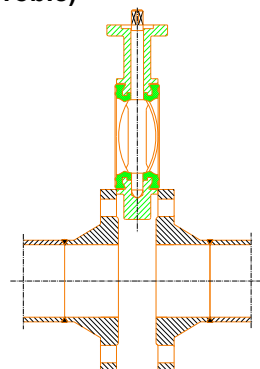

Niedostatecznie rozsunięte kołnierze mogą spowodować zrolowanie bądź uszkodzenie wykładziny. Należy uważać by kołnierze nie uszkodziły (nie zarysowały) dysku.

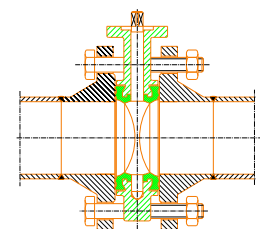

Dokręcenie śrub przy zamkniętym dysku może spowodować wystąpienie nadmiernych naprężeń w wykładzinie, czego następstwem będzie nieszczelność przepustnicy podczas pracy oraz wycieki w okolicach kołnierzy.

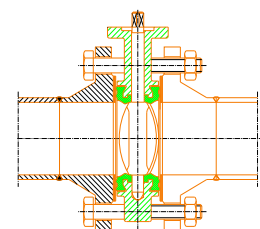

Nie należy używać dodatkowych uszczelkek ani smarów uszczelniających.

INSTALACJA c.d.

• Montaż przepustnicy w nowym rurociągu

1. Upewnić się, czy:
 - Powierzchnia kołnierzy jest czysta i nieuszkodzona.
 - Przepustnica swobodnie mieści się pomiędzy kołnierzami i nie następuje wygięcie/uszkodzenie wykładziny. Jeśli długość zabudowy przepustnicy jest większa niż odległość między kołnierzami, konieczne jest użycie narzędzia specjalnie przystosowanego do rozparcia kołnierzy.
 - Wewnętrzna średnica kołnierza jest zgodna z średnicą podaną w tabeli na następnej stronie.
 - Dysk w pełni otwiera się bez żadnych przeszkód.
 2. Otworzyć częściowo przepustnicę, tak by dysk był schowany wewnątrz urządzenia, 5 do 10 mm od krańców korpusu. Jeżeli dysk będzie wystawał poza obręb korpusu może zostać uszkodzony podczas montażu.
 3. Do korpusu prawie zamkniętej przepustnicy przyłożyć kołnierze i luźno złączyć je razem z przepustnicą za pomocą kilku śrub (nie dokręcając nakrętek).
 4. Wstawić taki element do instalacji. Wycentrować poszczególne części rurociągu.
 5. Przyspawać jedynie w kilku punktach kołnierze do rurociągu.
 6. Odkręcić śruby, po czym wymontować przepustnicę z rurociągu.
- Nie wolno spawać kołnierzy, gdy przepustnica jest zamontowana w rurociągu (zbyt wysoka temperatura zniszczy materiały, z których wykonana jest przepustnica!).**
7. Przyspawać całkowicie kołnierze do rurociągu i odczekać aż zupełnie wystygną.
 8. Zamontować przepustnicę zgodnie z instrukcją „Montaż przepustnicy w istniejącym rurociągu”, zaczynając od punktu 3.

• Przyłącza kołnierzowe

Przepustnice SYLAX GAS są dostosowane do montażu pomiędzy standardowymi kołnierzami typ 11, 21 oraz 34 według normy EN 1092 (polski odpowiednik PN-EN1092). W przypadku innych typów kołnierzy: patrz tabela.

Zastosowanie nieprawidłowych kołnierzy powoduje utratę gwarancji na przepustnicę!

DN		Ø A0	Ø A1 min	Ø A2 max	Ø B min
32	1.1/4"	43	33	51	80
40	1.1/2"	43	33	51	80
50	2"	50	36	59	90
65	2.1/2"	65	54	74	110
80	3"	80	73	88	128
100	4"	100	93	116	148
125	5"	125	119	143	178
150	6"	150	146	166	202
200	8"	200	196	224	258
250	10"	250	246	280	312
300	12"	300	296	329	365

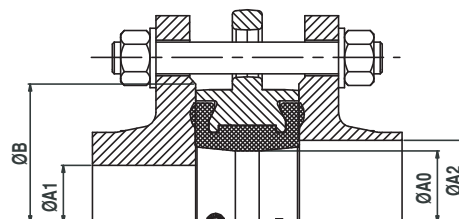

• Uwagi montażowe

Zaleca się zachowanie odległości podanych poniżej w celu przedłużenia „żywotności” przepustnicy. Montaż urządzenia w pobliżu trójników, kolan oraz innych stref zaburzonego przepływu zwiększa jego zużycie.

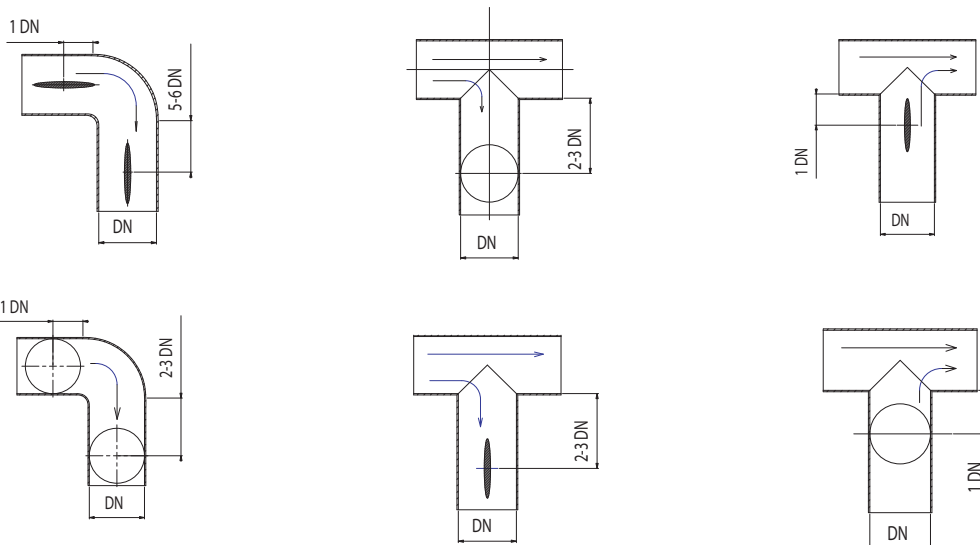

ROZRUCH

Przed uruchomieniem instalacji należy sprawdzić czy:

- Parametry robocze w instalacji odpowiadają parametrom dopuszczalnym podanym na tabliczce znamionowej przepustnicy, w poniższej dokumentacji oraz informacji technicznej producenta.

- Wskaźnik położenia napędu lub pozycja dźwigni ręcznej prawidłowo wskazują położenie dysku.

- Wszystkie podłączenia zostały wykonane prawidłowo (pneumatyczne, elektryczne, hydrauliczne).

- Podczas prób rozruchu urządzenia działa prawidłowo (sprawdzić kilka razy). W razie konieczności skorygować nastawę położenia końcówki. Czynności te powinny być wykonywane przez wykwalifikowany personel.

Każda przepustnica wymaga przeprowadzenia kompletnego testu poprawności działania (otwierania i zamykania) przed uruchomieniem instalacji.

Test należy przeprowadzić bez poddawania urządzenia działaniu ciśnienia i przy temperaturze otoczenia. Całkowite otwarcie i zamknięcie przepustnicy za pomocą jej napędu, pozwala na sprawdzenie funkcjonowania samej przepustnicy oraz jej oprzyrządowania (napędu przepustnicy, wyłączników końcówki, wskaźników położenia, etc.). Rozruchu oraz eksploatacji napędów elektrycznych i napędów pneumatycznych do przepustnic dotyczą odrębne dokumentacje techniczno-ruchowe.

W przypadku montażu przepustnicy w nowym rurociągu należy przepłukać instalację przy przepustnicy całkowicie otwartej celem usunięcia zanieczyszczeń mogących uszkodzić wewnętrzne części urządzenia podczas jego pracy.

W trakcie rozruchu instalacji oraz po długim przestoju instalacji, zmiany właściwości i stanu skupienia medium mogą spowodować jej uszkodzenie, jak i poszczególnych urządzeń w niej zainstalowanych. Należy podjąć odpowiednie kroki w celu wyeliminowania wpływu niepożądanych zmian właściwości medium.

EKSPLOATACJA

Obsługa przepustnicy musi być przeprowadzana przez przeszkolony personel.

Przepustnice SOCLA nie wymagają stałej konserwacji ani specjalnego smarowania. **ZALECANE JEST CAŁKOWITE OTWARCIE I ZAMKNIĘCIE PRZEPUSTNICY PRZYNAJMNIEJ JEDEN RAZ NA MIESIĄC.**

W trakcie otwierania, zamykania, czy testowania przepustnicy nie zbliżać rąk oraz narzędzi w pobliżu poruszającego się dysku oraz napędu.

Wszelkie operacje z dyskiem i wykładziną należy wykonywać w rękawicach ochronnych w celu uniknięcia uszkodzeń ciała i powierzchni elementów wewnętrznych urządzenia.

Uwaga: Rozruchu oraz eksploatacji napędów elektrycznych i napędów pneumatycznych do przepustnic dotyczą odrębne dokumentacje techniczno-ruchowe.

• Wymontowanie przepustnicy z rurociągu.

Przed przystąpieniem do demontażu urządzenia należy opróżnić instalację. Jeżeli medium jest substancja szkodliwa dla zdrowia lub niebezpieczna (łatwopalna, wybuchowa, toksyczna, żrąca, itp.) instalacja musi być przepłukana tak, aby nie stwarzać jakiegokolwiek zagrożenia dla pracowników obsługi. Następnie bezwzględnie należy usunąć wszelkie pozostałości medium z przepustnicy.

Temperatura powierzchni rurociągu i przepustnicy powinna być niższa od 35°C, aby uniknąć ryzyka poparzeń.

W razie konieczności użyć ubrania ochronnego (rękawic, maski, itp.).

Jeżeli napęd przepustnicy wykorzystuje zewnętrzne zasilanie, należy je odłączyć przed podjęciem jakiegokolwiek operacji.

1. Otworzyć częściowo przepustnicę, tak by dysk był schowany wewnątrz urządzenia (około 10°).

2. Odkręcić nakrętki i wyjąć śruby z otworów kołnierzy.

3. Rozeprzeć kołnierze za pomocą specjalnie przystosowanego do tego narzędzia (nie wolno rozpierać kołnierzy za pomocą przepustnicy, gdyż grozi to jej trwałym uszkodzeniem!!!).

4. Wyciągnąć przepustnicę z rurociągu.

• Demontaż napędu z przepustnicy

Sprawdzić położenie napędu przed jego demontażem.

Przy ponownym montażu użyć oryginalnych śrub, przejściówek, itd.

• Serwisowanie przepustnicy

Wszystkie części zamienne muszą być oryginalnego pochodzenia (produkcji SOCLA).

Wszystkie części zamienne muszą zostać wykorzystane w trakcie serwisowania przepustnicy.

Ewentualnie wykorzystywane smary/silikony muszą być nieagresywne dla materiałów przepustnicy oraz w żaden sposób nie mogą wpływać na przepływające medium oraz inne części instalacji.

EKSPLOATACJA c.d.

• Serwisowanie przepustnicy c.d.

Częstotliwość serwisowania przepustnicy jest zależna od jej warunków roboczych.

Rozmontowywanie przepustnicy:

1. Wymontować przepustnicę z rurociągu (patrz odpowiednia procedura w niniejszej dokumentacji).
2. Odkręcić napęd przepustnicy i zdjąć go z przepustnicy.
3. Przymknąć częściowo przepustnicę, tak by dysk był schowany wewnątrz urządzenia (około 5 do 10 mm od krańców jej korpusu).
4. Zdjąć kolejno: zatrzask (3), tulejkę doszczelniającą (4), O-ring (5), tulejkę (6). Do wyciągnięcia w/w elementów konieczne może okazać się odwrócenie przepustnicy.
5. Ustawić dysk przepustnicy w pozycji otwartej.
6. Wyciągnąć trzpień (1) przepustnicy. Można do tego użyć np. ściągacza.
7. Wyjąć dysk (9) obracając go w wykładzinie przepustnicy.
8. Ostrożnie podważyć (tak by nie zarysować korpusu przepustnicy) i wyciągnąć wykładzinę (8) przepustnicy.

Składanie przepustnicy:

1. Oczyszczyć wszystkie części przepustnicy. Zastosować silikon (nie za dużą ilość) w celu ułatwienia wszystkich operacji (w szczególności należy pokryć silikonem wewnętrzną i zewnętrzną powierzchnię wykładziny (8)).
2. Zamontować korpus (2) przepustnicy (za jego dolny fragment) w imadle.
3. Umieścić wykładzinę (8) przepustnicy w korpusie zaworu (opis na wykładzinie - DN i data prod. - musi znajdować się w górnej partii przepustnicy, bo otwór w tej części wykładziny jest większej średnicy; zaś opis materiału wykładziny - musi znajdować się w dolnej partii przepustnicy). Upewnić się, że wykładzina całkowicie i prawidłowo ułożyła się w szczelinie korpusu.
4. Natłuścić (np. silikonem) końcówkę trzpienia (1).
5. Wprowadzić trzpień (1) do osi przepustnicy i do górnego otworu wykładziny (8) (patrz rys.1).

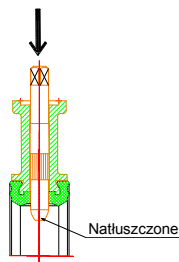

rys.1.

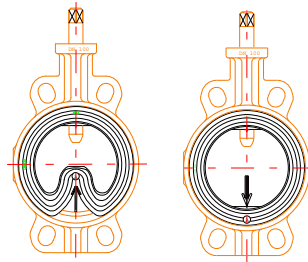

rys.2.

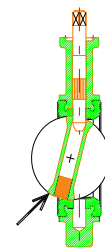

rys.3.

6. Drewnianym narzędziem podważyć dolną część wykładziny (nadając jej kształt „odwróconego serca”). Za pomocą trzpienia (1) dokładnie wycentrować wykładzinę (patrz rys.2).
7. Umieścić wykładzinę na jej miejscu. Usunąć spod wykładziny powietrze i sprawdzić czy przylega ona dokładnie do korpusu przepustnicy.
8. Natłuścić dokładnie wykładzinę (8) w okolicach jej dolnego otworu na trzpień (1).
9. Ostrożnie (tak by nie uszkodzić wykładziny) wpasować dysk (9). Część dysku z rowkami (wielopustem klinowym) w otworze na trzpień musi znajdować się w dolnej części przepustnicy.
Uwaga: Wpierw należy umieścić lekko wystający trzpień przepustnicy w górnym otworze dysku, po czym za pomocą drewnianego narzędzia wcisnąć dysk w wykładzinę (patrz rys.3).
10. Upewnić się, czy wykładzina (8) nie została przesunięta lub uszkodzona podczas montażu dysku (9).
11. Wprowadzić trzpień (1) do dolnej części korpusu przepustnicy, obracając go wraz z dyskiem, w celu ułatwienia montażu. Zadbaj o to by powietrze z dolnej prowadnicy, do której zostaje wprowadzony trzpień, zostało usunięte (w tym celu może okazać się konieczne lekkie podważenie wykładziny).
Uwaga: Podczas tej czynności należy odpowiednio ustawić na wpuszcie wieloklinowym trzpień względem korpusu i dysku przepustnicy (wycięcie na zakończeniu trzpienia powinno znaleźć się w płaszczyźnie dysku po stronie wskazanej przez wypukłą kropkę na odlewie dysku - patrz rys.4 i rys.5).

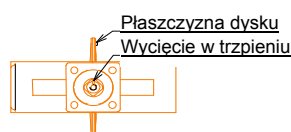

rys.4.

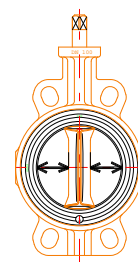

rys.5.

EKSPLOATACJA c.d.

• Serwisowanie przepustnicy c.d.

12. Założyć na trzpień przepustnicy kolejno: tulejkę (6), uszczelkę O-ring (5) i tulejkę doszczelniającą (4).
Uwaga: tulejka pasuje do korpusu przepustnicy tylko w jednym położeniu - szerszą częścią skierowaną do góry.
13. Przy pomocy szczypców zamontować zatrzask (3).
14. Wykonać jeden kompletny obrót dysku o 360°.
15. Sprawdzić, czy przepustnica pracuje prawidłowo (należy ją całkowicie zamknąć i otworzyć).
16. Zaleca się ponowne wykonanie szczelności przepustnicy przy ciśnieniu roboczym 1,5 x ciśnienie nominalne (test P11 wg normy EN12266-1).
17. Zamontować na przepustnicę napęd i go dokręcić (patrz odpowiednia procedura w niniejszej dokumentacji).
Uwaga: Ze względów bezpieczeństwa, przepustnicy bez napędu (z wolnym wałkiem) nie wolno poddawać pracy pod ciśnieniem w instalacji.
18. Pozostawić przepustnicę częściowo otwartą, w celu jej montażu w rurociągu (patrz odpowiednia procedura w niniejszej dokumentacji).

• Łożyska

Zaleca się wymianę łożysk przepustnicy, co 10 lat lub co 1.000.000 cykli pracy (w zależności, która sytuacja nastąpi wcześniej). Zakłada się przy tym, że przepustnica pracuje w normalnych warunkach (nie jest poddawana ponad-standardowym obciążeniom).
Postępować według procedury zawartej w punkcie „Rozmontowywanie przepustnicy”. Usunąć stare łożyska (7, 10) przy pomocy podbijaka i wkrętaka.
W trakcie składania przepustnicy umieścić łożyska (7, 10) w korpusie (2), w razie konieczności użyć podbijaka. Mniejsze łożysko należy umocować w dolnej części korpusu a większe w górnej. Następnie postępować według punktu „Składanie przepustnicy”.

BEZPIECZEŃSTWO

Wszelkie zalecenia zawarte powyżej muszą być przestrzegane.

Ponadto:

- Dokumentacja techniczno-ruchowa powinna być dostępna na obiekcie gdzie zainstalowane są przepustnice SYLAX GAS.
- Wszelkie czynności tj.: obsługa, instalacja, naprawy, itp. przepustnic muszą być przeprowadzane przez wykwalifikowany personel.
- Jeżeli transportowane rurociągiem medium jest wybuchowe lub może stworzyć zagrożenie wybuchem w przypadku wycieku do atmosfery, użytkownik musi sprawdzić szczelność instalacji po jej montażu w celu wyeliminowania ryzyka eksplozji. Użytkownik jest również odpowiedzialny za bieżącą kontrolę szczelności samej przepustnicy i całego rurociągu.
- Krajowe normy i przepisy dotyczące bezpieczeństwa i higieny pracy muszą być przestrzegane.
- Przepustnica i jej napęd nie mogą być przerabiane. Każda przeróbka powoduje utratę aprobaty NF ROB GAS.
- SOCLA nie bierze odpowiedzialności za żadne uszkodzenia powstałe w wyniku zastosowania części, akcesoriów lub napędów niedostarczonych przez SOCLA.
- Gorące lub zimne części urządzenia powinny być zabezpieczone tak, aby nie stwarzały zagrożenia dla obsługi.
- Nie wolno dotykać oraz zbliżać się do części ruchomych zaworu i napędu podczas ich manewru.

Watts Industries nie ponosi odpowiedzialności za możliwe błędy w katalogach, broszurach i innych materiałach drukowanych. Watts Industries zastrzega sobie prawo do wprowadzania zmian w produktach bez uprzedzenia. Dotyczy to również produktów już zamówionych. Zamienniki mogą być dostarczane bez dokonywania jakichkolwiek zmian w specyfikacjach już uzgodnionych. Wszystkie znaki towarowe w tym materiale są własnością odpowiednich spółek. Wszystkie prawa zastrzeżone.